

© Hangzhou EZVIZ Software Co., Ltd. ВСЕ ПРАВА ЗАЩИЩЕНЫ.

Вся информация, включая, помимо прочего, формулировки, изображения и графики, является собственностью компании Hangzhou EZVIZ Software Co., Ltd. (далее именуемой EZVIZ). Никакая часть настоящего руководства пользователя (в дальнейшем называемого «Руководство») не может быть воспроизведена, скопирована, переведена или передана в любой форме или любыми средствами без предварительного письменного разрешения компании EZVIZ. Если иное не указано, EZVIZ не дает никаких гарантий, поручительств или заявлений, прямо выраженных или подразумеваемых, в отношении Руководства.

О данном Руководстве

В Руководстве содержатся инструкции по эксплуатации Изделия. Фотографии, схемы, иллюстрации и прочие материалы приведены исключительно в качестве описаний и пояснений. Информация, приведенная в Руководстве, может быть изменена без предварительного уведомления в связи с обновлением микропрограммы или по другим причинам. Актуальную версию см. на веб-сайте [ezviz™](http://www.ezviz.com) (<http://www.ezviz.com>).

История редакций

Новая версия – январь 2022 г.

Признание товарных знаков

  и все другие торговые марки и логотипы EZVIZ являются собственностью компании EZVIZ в различных юрисдикциях. Другие торговые марки и логотипы, упоминаемые в настоящем руководстве, являются собственностью соответствующих владельцев.

Заявление об ограничении ответственности

В СТЕПЕНИ, МАКСИМАЛЬНО ДОПУСТИМОЙ ДЕЙСТВУЮЩИМ ЗАКОНОДАТЕЛЬСТВОМ, ОПИСЫВАЕМОЕ ЗДЕСЬ ИЗДЕЛИЕ, А ТАКЖЕ ПРИЛАГАЕМОЕ ПРОГРАММНОЕ И АППАРАТНОЕ ОБЕСПЕЧЕНИЕ ПРЕДОСТАВЛЯЮТСЯ «КАК ЕСТЬ», С ВОЗМОЖНЫМИ ОШИБКАМИ И НЕТОЧНОСТЯМИ. КОМПАНИЯ EZVIZ НЕ ПРЕДОСТАВЛЯЕТ ЯВНЫХ ИЛИ ПОДРАЗУМЕВАЕМЫХ ГАРАНТИЙ В ОТНОШЕНИИ КАЧЕСТВА, СООТВЕТСТВИЯ УКАЗАННЫМ ЦЕЛЯМ И ОТСУТСТВИЯ НАРУШЕНИЙ ПРАВ ТРЕТЬИХ СТОРОН. КОМПАНИЯ EZVIZ, А ТАКЖЕ ЕЕ ДИРЕКТОРА, СОТРУДНИКИ И ПРЕДСТАВИТЕЛИ НЕ НЕСУТ ОТВЕТСТВЕННОСТИ ПЕРЕД ПОТРЕБИТЕЛЕМ ЗА КАКОЙ-ЛИБО СЛУЧАЙНЫЙ ИЛИ КОСВЕННЫЙ УЩЕРБ (ВКЛЮЧАЯ УБЫТКИ ИЗ-ЗА ПОТЕРИ ПРИБЫЛИ, ПЕРЕРЫВОВ В ДЕЯТЕЛЬНОСТИ, ПОТЕРИ ДАННЫХ ИЛИ ДОКУМЕНТАЦИИ) В СВЯЗИ С ИСПОЛЬЗОВАНИЕМ ДАННОГО ИЗДЕЛИЯ, ДАЖЕ ЕСЛИ КОМПАНИИ EZVIZ БЫЛО ИЗВЕСТНО О ВОЗМОЖНОСТИ ТАКОГО УЩЕРБА.

В ТОЙ СТЕПЕНИ, В КОТОРОЙ ЭТО ПРЕДУСМОТРЕНО ПРИМЕНИМЫМ ЗАКОНОДАТЕЛЬСТВОМ, НИ В КОЕМ СЛУЧАЕ ОБЩАЯ СУММА МАТЕРИАЛЬНОЙ ОТВЕТСТВЕННОСТИ EZVIZ НЕ МОЖЕТ ПРЕВЫШАТЬ ПЕРВОНАЧАЛЬНУЮ СТОИМОСТЬ ИЗДЕЛИЯ.

EZVIZ НЕ ПРИНИМАЕТ НА СЕБЯ ОТВЕТСТВЕННОСТЬ ЗА ТРАВМЫ ФИЗИЧЕСКОГО ЛИЦА ИЛИ ПОВРЕЖДЕНИЕ СОБСТВЕННОСТИ В РЕЗУЛЬТАТЕ СБОЯ В РАБОТЕ ИЗДЕЛИЯ ИЛИ ОТКАЗА В ОБСЛУЖИВАНИИ, ПРИЧИНОЙ КОТОРЫХ В СВОЮ ОЧЕРЕДЬ СТАЛО СЛЕДУЮЩЕЕ: А) НЕНАДЛЕЖАЩАЯ УСТАНОВКА ИЛИ ИСПОЛЬЗОВАНИЕ НЕ ПО НАЗНАЧЕНИЮ; Б) ЗАЩИТА ГОСУДАРСТВЕННЫХ ИЛИ ОБЩЕСТВЕННЫХ ИНТЕРЕСОВ; В) ФОРС-МАЖОР; Г) ВАШИ ДЕЙСТВИЯ ИЛИ ДЕЙСТВИЯ ТРЕТЬЕЙ СТОРОНЫ, ВКЛЮЧАЯ, ПОМИМО ПРОЧЕГО, ИСПОЛЬЗОВАНИЕ СТОРОННИХ УСТРОЙСТВ, ПРОГРАММНОГО ОБЕСПЕЧЕНИЯ, ПРИЛОЖЕНИЙ.

ОТВЕТСТВЕННОСТЬ ЗА ИСПОЛЬЗОВАНИЕ ПРОДУКТА С ДОСТУПОМ В ИНТЕРНЕТ НЕСЕТ ПОЛЬЗОВАТЕЛЬ. КОМПАНИЯ EZVIZ НЕ НЕСЕТ ОТВЕТСТВЕННОСТИ ЗА СБОИ В РАБОТЕ ОБОРУДОВАНИЯ, УТЕЧКУ ИНФОРМАЦИИ И ДРУГОЙ УЩЕРБ, ВЫЗВАННЫЙ КИБЕРАТАКАМИ, ХАКЕРАМИ, КОМПЬЮТЕРНЫМИ ВИРУСАМИ ИЛИ СЕТЕВЫМИ УГРОЗАМИ; ОДНАКО НАША КОМПАНИЯ ОБЕСПЕЧИВАЕТ СВОЕВРЕМЕННУЮ ТЕХНИЧЕСКУЮ ПОДДЕРЖКУ, ЕСЛИ ЭТО НЕОБХОДИМО. ЗАКОНОДАТЕЛЬСТВО О НАДЗОРЕ И ЗАКОНОДАТЕЛЬСТВО О ЗАЩИТЕ ДАННЫХ РАЗЛИЧАЮТСЯ В ЗАВИСИМОСТИ ОТ ЮРИСДИКЦИИ. ПЕРЕД ИСПОЛЬЗОВАНИЕМ ОБОРУДОВАНИЯ УДОСТОВЕРЬТЕСЬ, ЧТО ВСЕ ПРИМЕНИМЫЕ ЗАКОНЫ ВАШЕЙ ЮРИСДИКЦИИ СОБЛЮДАЮТСЯ. КОМПАНИЯ EZVIZ НЕ НЕСЕТ ОТВЕТСТВЕННОСТИ ЗА ИСПОЛЬЗОВАНИЕ ОБОРУДОВАНИЯ В НЕЗАКОННЫХ ЦЕЛЯХ.

В СЛУЧАЕ РАЗНОЧТЕНИЙ МЕЖДУ ИЗЛОЖЕННЫМИ ВЫШЕ ПОЛОЖЕНИЯМИ И ПРИМЕНИМЫМ ЗАКОНОДАТЕЛЬСТВОМ ПОСЛЕДНЕЕ ИМЕЕТ ПРЕИМУЩЕСТВЕННУЮ СИЛУ.

Содержание

Инструкция	1
Комплект поставки	1
Обзор	2
1. Замок	2
2. Датчик двери	3
Загрузка приложения EZVIZ	3
Инструкции по установке	4
1. Установка монтажной пластины	5
2. Установка ключа в замок	7
3. Установка корпуса замка	8
4. Установка батарей	8
Добавление замка в EZVIZ	9
1. Добавление замка в EZVIZ	9
2. Калибровка замка	10
3. Установка датчика двери	11
4. Завершение установки	13
Управление ключами Bluetooth	13
1. Добавление ключей Bluetooth	13
2. Управление ключами Bluetooth	14
Управление дополнительными устройствами	14
1. Добавление дополнительного устройства	14
2. Управление дополнительным устройством	15
Управление картами и паролями	15
1. Для кнопочной панели с паролем	15
2. Для кнопочной панели с картой-паролем	15
Использование замка	15
1. Разблокировка	15
2. Замок	16
3. Эксплуатация и техническое обслуживание	16
Операции в приложении EZVIZ	18
1. Главная страница	18
2. Настройки	19
Техническое обслуживание	20
1. Ежедневное обслуживание	20
2. Часто задаваемые вопросы (FAQ)	20

Инструкция

- От правильной установки умного замка EZVIZ (далее — «замок») зависят его правильная работа и срок службы. Рекомендуется доверить установку специалисту.
- Замок предназначен только для установки в помещениях.
- В случае ремонта в помещении рекомендуется снять замок и повторно установить его по окончании ремонта, чтобы избежать его повреждения и сокращения срока службы.
- Обратите внимание — дезинфицирующее средство может вызвать повреждение корпуса замка.
- В случае падения уровня заряда батарей после использования в течение некоторого времени сработает сигнал оповещения о низком уровне заряда. Необходимо вовремя менять батареи, соблюдая полярность.
- Если вы уезжаете из дома или не пользуетесь замком в течение долгого времени, вам нужно вынуть батареи, чтобы продлить срок службы замка.
- Убедитесь, что дверь можно разблокировать снаружи, когда ключ вставлен изнутри.
- Замок может хранить до 50 ключей Bluetooth, 50 паролей и 50 карт.

Комплект поставки



Умный замок, 1 шт.

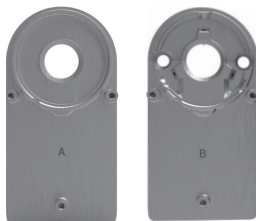

Монтажная пластина, 2 шт.

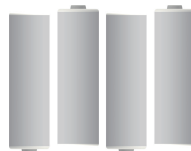

Батарея AA, 4 шт.



Шестигранный ключ, 1 шт.



Крестовая отвертка, 1 шт.



Крепежный комплект, 1 шт.



Датчик двери, 1 шт.



Краткое руководство пользователя, 1 шт.

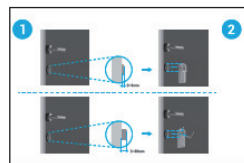

Руководство по установке, 1 шт.



Нормативная информация, 1 шт.

Обзор

1. Замок

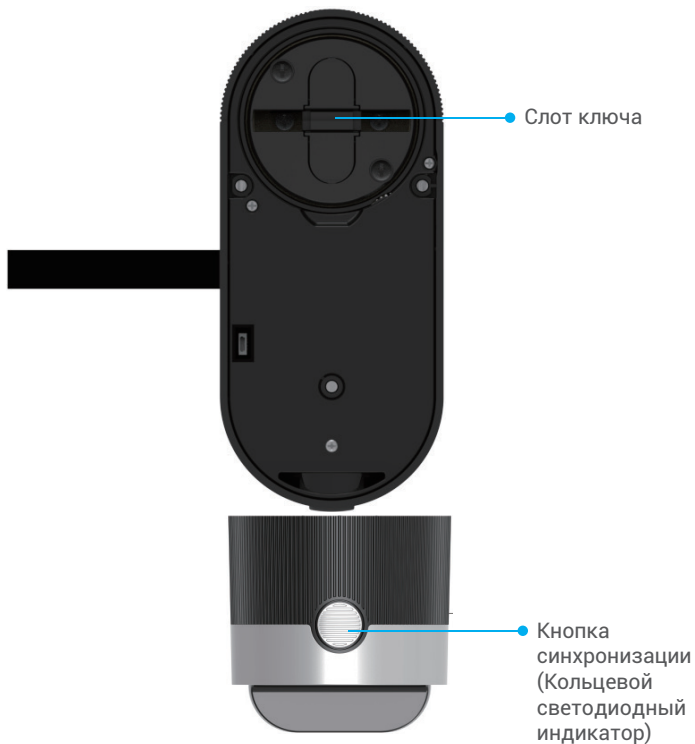

Элемент	Описание
Батарейная лента	<ul style="list-style-type: none"> • При установке батарей в отсек расположите ленту под батареями. • При замене батарей потяните за ленту и батареи легко выйдут из отсека.
Кнопка синхронизации	<ul style="list-style-type: none"> • Нажмите один раз и замок заблокируется/разблокируется. • В режиме инициализации нажмите и удерживайте в течение 3 секунд, чтобы добавить в приложение EZVIZ. • Выньте батареи, нажмите и удерживайте кнопку синхронизации, затем установите батареи на место. Удерживайте кнопку синхронизации в течение 5 секунд, пока кольцевой светодиодный индикатор не начнет постоянно светиться оранжевым цветом, все параметры будут сброшены до заводских настроек.
Кольцевой светодиодный индикатор	<ul style="list-style-type: none"> — — — — — Постоянно светится оранжевым: дверь разблокирована или состояние инициализации. • • • Медленно мигает оранжевым: сбой разблокировки. • • • • Быстро мигает оранжевым: выполняется инициализация. — — — — — Постоянно светится синим: успешно заблокирована, откалибрована или добавлена в EZVIZ. • • • Медленно мигает синим: успешно разблокирована. • • • • Быстрое мигание синим: режим добавления или выполняется калибровка.

- Индикатор будет мигать только при выполнении операций с замком.
- В основном замок будет находиться в режиме сна, а индикатор будет выключен.

2. Датчик двери



Загрузка приложения EZVIZ

1. Подключите мобильный телефон к сети Wi-Fi (рекомендуется).
2. Найдите приложение EZVIZ по запросу «EZVIZ» в App Store или Google Play™, загрузите и установите его.
3. Запустите приложение и зарегистрируйте аккаунт пользователя в EZVIZ.

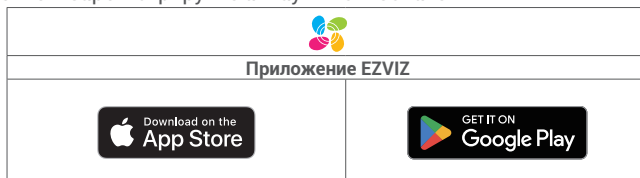

- Если вы уже используете приложение, убедитесь, что установлена его последняя версия. Для этого проверьте наличие доступных обновлений на странице EZVIZ в магазине приложений.

Инструкции по установке

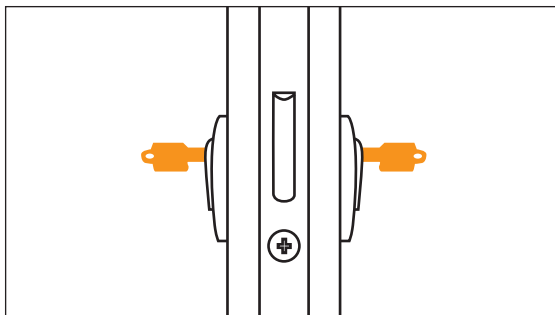

i Убедитесь, что дверь можно разблокировать снаружи, когда ключ вставлен изнутри.



Нажмите , чтобы посмотреть видео по установке.



1. Установка монтажной пластины

Замок устанавливается внутри имеющегося цилиндра замка. В комплекте доступно два типа монтажных пластин. Выберите подходящую в зависимости от вашего цилиндра:

Монтажная пластина А

Если цилиндр выступает меньше чем на 3 мм с внутренней стороны двери, приклейте замок к двери с помощью специальных клейких накладок.

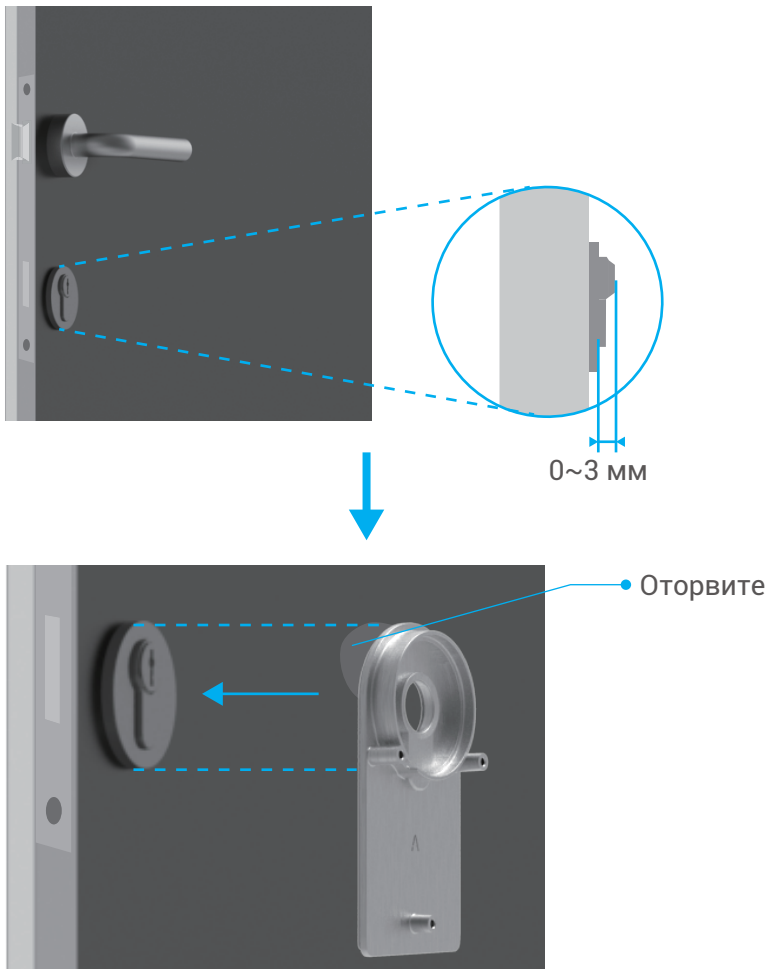

Монтажная пластина В

Если цилиндр выступает больше чем на 3 мм с внутренней стороны двери, прикрепите монтажную пластину В к цилиндру с помощью прилегающих винтов и шестигранного ключа. Закручивайте винты осторожно. Не прикладывайте чрезмерные усилия, чтобы не повредить цилиндр.

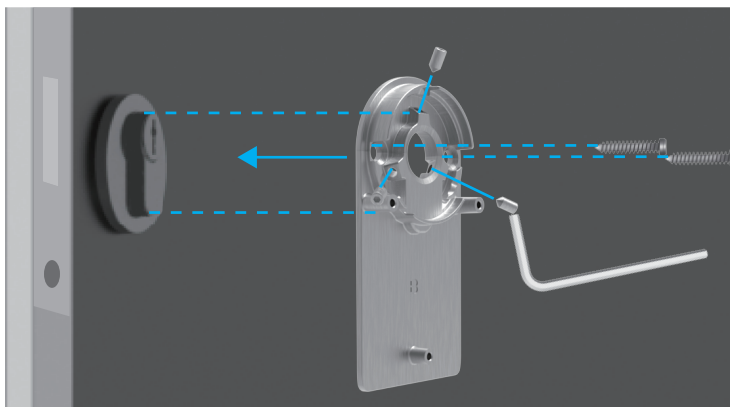
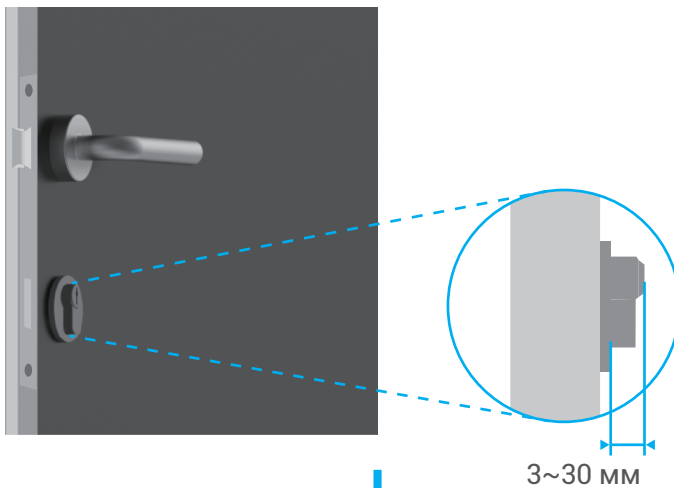

2. Установка ключа в замок

Замок позволяет открывать дверь без ключа. Для совместимости замка с ключом должны быть соблюдены следующие условия:

- Ключ должен быть не толще 5 мм.
- Для совместимости с замком длина головки ключа вместе с его шейкой должна быть меньше 40 мм (головка ключа — часть ключа, за которую держат ключ, открывая дверь; часть ключа между головкой и зубчатой частью называется шейкой).
- Если на ключ надет пластмассовый колпачок, он делает ключ толще как минимум на 5 мм, и его необходимо снять. Колпачок увеличивает толщину ключа и не дает вставить его в замок.

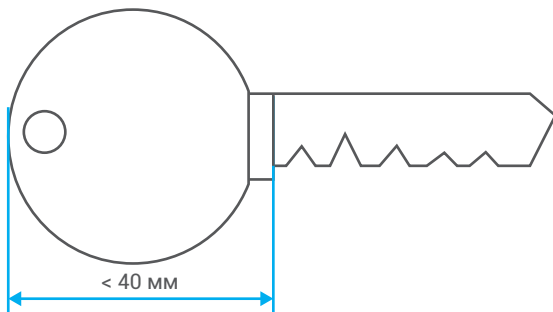

1 Форма головки ключа не имеет значения. Она может быть круглой, треугольной или овальной.

Вставьте ключ в замочную скважину, как показано ниже (в примере показана монтажная пластина А):

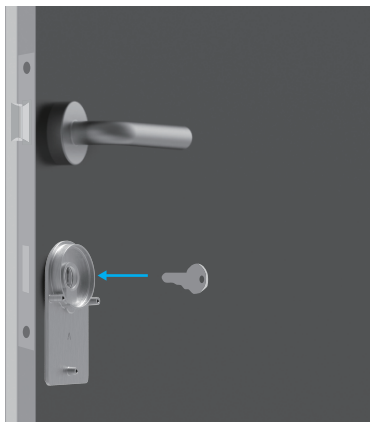

3. Установка корпуса замка

Прикрепите корпус замка к монтажной пластине с помощью трех прилагающихся винтов (PM 3 × 16) и крестовой отвертки (в примере показана монтажная пластина А).

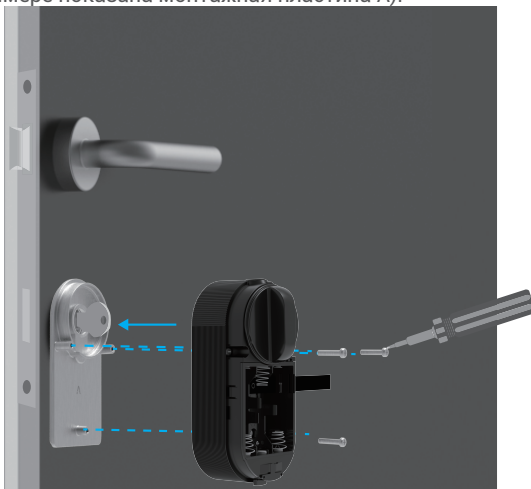

4. Установка батарей

Вставьте четыре батареи размером AA в отсек. При установке батарей обязательно соблюдайте их полярность. Убедитесь, что батарейная лента располагается на дне отсека под батареями.



i Отложите переднюю крышку в сторону для последующего использования.

Добавление замка в EZVIZ

i Интерфейс приложения может изменяться по мере обновления версий, и приоритетным будет интерфейс приложения, установленного на вашем телефоне.

1. Добавление замка в EZVIZ

1. Войдите в свою учетную запись через приложение EZVIZ, нажмите на значок добавления устройства. Отобразится интерфейс сканирования QR-кодов.

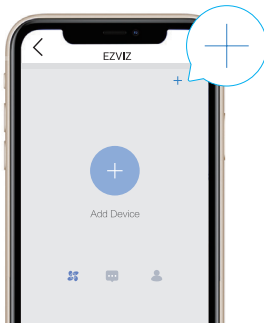

2. Отсканируйте QR-код на обратной стороне передней крышки.



3. Нажмите и удерживайте кнопку синхронизации в течение 3 секунд, раздастся сигнал «Ди» и замок перейдет в режим добавления. Когда кольцевой индикатор начнет быстро мигать синим цветом, Bluetooth активируется и замок на 2 минуты перейдет в режим добавления.

i • Убедитесь, что замок находится в состоянии инициализации. В противном случае выньте батареи замка, нажмите и удерживайте кнопку синхронизации, а затем установите батареи на место. Нажмите и удерживайте кнопку синхронизации в течение 5 секунд, пока кольцевой светодиодный индикатор не начнет постоянно светиться оранжевым цветом, все параметры будут сброшены до заводских настроек.

• Во время настройки добавления EZVIZ может запросить разрешение на поиск, добавление и использование устройств по Bluetooth. Нажмите «Да», чтобы предоставить разрешение.

4. Держите телефон рядом с замком. При необходимости введите код управления. Код управления указан на обратной стороне передней крышки.



- В целях безопасности после настройки добавления рекомендуется изменить код управления.
- Рекомендуется сохранить код управления на телефоне. Включите эту функцию; код будет сохранен для автоматической верификации ключей, карт и паролей по Bluetooth, и вводить их вручную больше не потребуется.
- В случае замены телефона снова введите код управления для верификации.

5. Завершите добавление замка в приложении EZVIZ.

2. Калибровка замка

Автоматическая калибровка

После добавления замка в приложении EZVIZ необходимо откалибровать состояние установки, следуя указаниям мастера на странице.

1. Откройте дверь, оставьте язычок замка втянутым и нажмите «Следующий шаг».

- Не выключайте и не используйте замок во время автоматической калибровки.

2. Подождите, пока выполняется автоматическая калибровка замка.

Калибровка завершена, если язычок замка втянут, а кольцевой индикатор светится синим цветом.

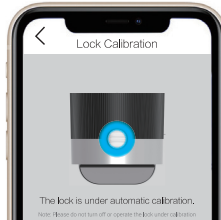

3. Проверьте состояние язычка замка.

Если язычок замка не втянут, выполните калибровку еще раз или перейдите в режим ручной калибровки для более точной настройки.

Ручная калибровка

Следуйте указаниям мастера на станции и выполните калибровку вручную.

1. Проверьте замок и убедитесь, что дверной замок заблокируется или разблокируется при повороте ручки дверного замка по часовой стрелке.

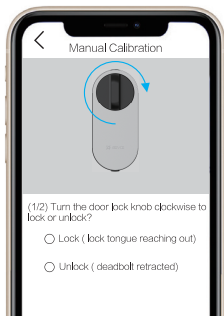

2. Поверните ручку-ключ и посмотрите, на какое количество оборотов ее необходимо повернуть, чтобы разблокировать замок (язычок замка втянут).

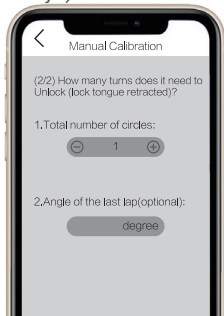

3. Установка датчика двери

Установите датчик двери, используя приложение EZVIZ.

1. Станьте в проеме и прикрепите датчик двери к раме рядом с замком. Убедитесь, что центр датчика находится параллельно логотипу EZVIZ на крышке, как показано на рисунке ниже. Расстояние между датчиком двери и замком не должно быть больше 5 см. Максимально выровняйте нижний край датчика двери и нижний край замка.

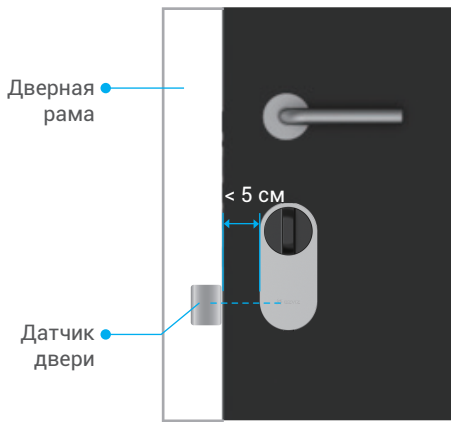

Вид спереди

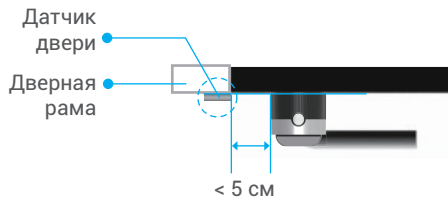

Вид сверху

- i** Если дверь выступает за раму, рекомендуется прикрепить датчик двери на другой стороне дверной рамы. Убедитесь, что центр датчика находится параллельно логотипу EZVIZ на крышке, как показано на рисунке ниже. Расстояние между датчиком двери и замком не должно быть больше 5 см.

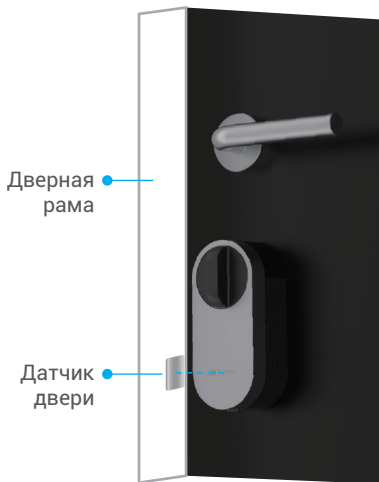

Вид сбоку

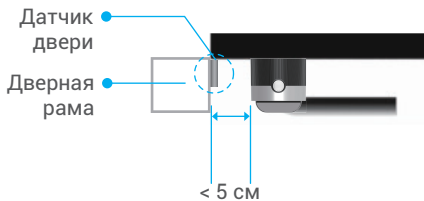

Вид сверху

2. Откалибруйте датчик двери, следуя советам на странице. Замок двери запомнит три разных состояния датчика двери и будет определять, открыта дверь или закрыта.

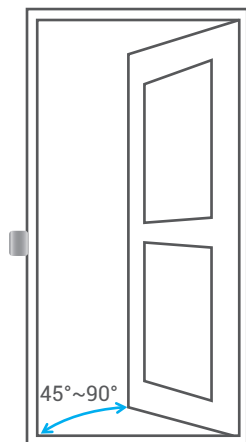

Открыто

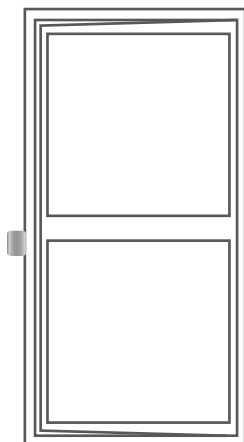

Приоткрыта

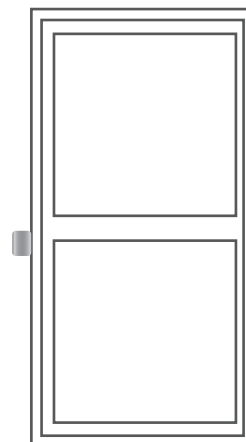

Закреть

4. Завершение установки

- Если вы уже приобрели дополнительную кнопочную панель, нажмите и привяжите устройство. Подробную информацию см. в главе **Управление дополнительными устройствами**.
- Если у вас нет дополнительной кнопочной панели, установка замка завершена.

После завершения установки дверь можно будет разблокировать снаружи в приложении EZVIZ. Запустите приложение EZVIZ, коснитесь замка и сдвиньте вправо, чтобы разблокировать, как показано на рисунке ниже.

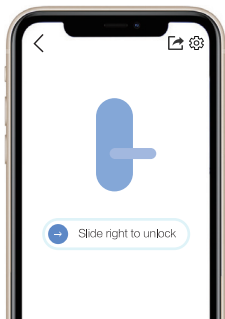

Управление ключами Bluetooth

1. Добавление ключей Bluetooth

Добавьте ключи Bluetooth для семьи или гостей, чтобы они тоже могли разблокировать дверь в приложении EZVIZ.

Для этого необходимо соблюсти следующие условия:

1. Ваша семья или гости должны установить приложение и зарегистрироваться в нем.
2. Приложение EZVIZ должно использоваться рядом с замком.

Выполните указанные ниже действия:

1. Нажмите «Управление ключами Bluetooth» и «Добавить ключи Bluetooth», войдите в аккаунт своей семьи или гостей EZVIZ.
2. Задайте имя семьи или гостей и нажмите «Следующий шаг».
3. Задайте срок действия и нажмите «Следующий шаг».
4. Получите код синхронизации по Bluetooth и сообщите его своей семье или гостям.

Помогите своей семье или гостям выполнить следующие операции.

1. Устройство будет добавлено на телефонах семьи или гостей.
2. Обновите главную страницу, найдите карту замка и нажмите ее.
3. Поднесите телефон семьи или гостей к замку, введите код синхронизации по Bluetooth для верификации. После верификации телефон будет успешно привязан и функция разблокировки будет поддерживаться на нем.

- Поднесите телефон к замку и убедитесь, что он подключился к замку по Bluetooth.
- Убедитесь, что код управления верный.
- Повторите попытку с шага 1.

2. Управление ключами Bluetooth

Запустите приложение EZVIZ в зоне действия Bluetooth и убедитесь, что телефон подключен к замку по Bluetooth. Нажмите кнопку «Дополнительно» рядом с именем. Здесь можно установить срок действия и удалить ключ Bluetooth.

Управление дополнительными устройствами

Приобретите кнопочную панель с паролем или кнопочную панель с картой-паролем (продаются отдельно).

1. Добавление дополнительного устройства

- Убедитесь, что дополнительное устройство находится в состоянии инициализации. В противном случае выньте батареи устройства, нажмите и удерживайте кнопку подтверждения, затем установите батареи на место. Нажмите и удерживайте кнопку подтверждения в течение 5 секунд, пока кольцевой светодиодный индикатор не начнет мигать красным цветом, все параметры будут сброшены до заводских настроек.

Замок можно привязать только к одной кнопочной панели с паролем или кнопочной панели с картой-паролем. Процесс выполняется аналогично.

1. Запустите приложение EZVIZ в зоне действия Bluetooth и убедитесь, что телефон подключен к замку по Bluetooth.
2. Коснитесь замка и выберите «Настройки» -> «Управление дополнительными устройствами» и выберите тип дополнительного устройства. В качестве примера рассматривается кнопочная панель с паролем.
3. Нажмите и удерживайте кнопку подтверждения в течение 3 секунд, пока кольцевой светодиодный индикатор не начнет мигать синим цветом. Кнопочная панель готова для привязки замка.

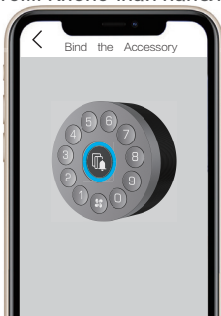

4. Добавьте кнопочную панель, следуя указаниям мастера в приложении.
Если привязать устройство удалось, в приложении EZVIZ автоматически откроется страница кнопочной панели.

- Если привязать устройство не удалось, убедитесь, что устройство находится достаточно близко от замка.
- В случае сбоя привязки повторите попытку с шага 1.

2. Управление дополнительным устройством

Запустите приложение EZVIZ в зоне действия Bluetooth и убедитесь, что телефон подключен к замку по Bluetooth. Коснитесь замка и выберите «Настройки» -> «Управление дополнительными устройствами». На этой странице можно настроить пароли (дополнительную информацию см. в разделе **Управление картами и паролями**), отвязать и обновить кнопочную панель.

Управление картами и паролями

1. Для кнопочной панели с паролем

Запустите приложение EZVIZ в зоне действия Bluetooth и убедитесь, что телефон подключен к замку по Bluetooth. Коснитесь замка и выберите «Настройки» -> «Управление дополнительными устройствами» -> «Управление паролями». Чтобы настроить пароли, следуйте указаниям мастера в приложении.

2. Для кнопочной панели с картой-паролем

Запустите приложение EZVIZ в зоне действия Bluetooth и убедитесь, что телефон подключен к замку по Bluetooth. Коснитесь замка и выберите «Настройки» -> «Управление дополнительными устройствами» -> «Управление картами и паролями». Чтобы настроить карты и пароли, следуйте указаниям мастера в приложении.

- В целях безопасности всегда носите карты с собой.

Использование замка

1. Разблокировка

Разблокировка изнутри

Нажмите кнопку синхронизации замка. Когда индикатор начнет часто мигать синим и светиться оранжевым цветом, значит замок разблокирован.

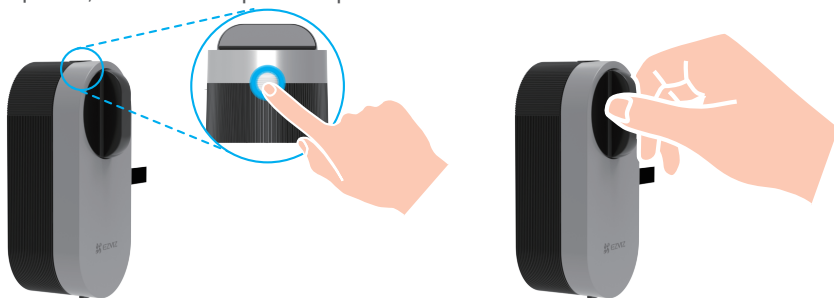

Разблокировка снаружи



Разблокировка в приложении



Разблокировка паролем



Разблокировка картой



Разблокировка ключом

- Для разблокировки картой/паролем необходимо использовать дополнительное устройство (продается отдельно).
- Для разблокировки ключом требуется регулируемый цилиндр (продается отдельно).

2. Замок

Блокировка изнутри

Нажмите кнопку синхронизации замка. Когда индикатор начнет светиться синим цветом, значит замок заблокирован.

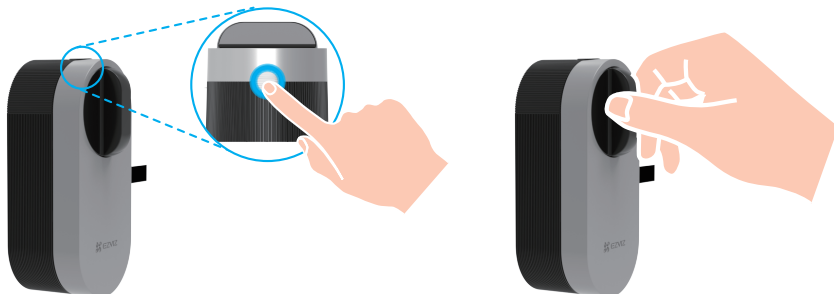

Блокировка снаружи



Блокировка по таймеру



Блокировка в приложении



Автоматическая блокировка



Блокировка ключом

- Для автоматической блокировки необходимо использовать датчик двери. Подробную информацию см. в главе **Добавление замка в EZVIZ -> Установка датчика двери**.
- Для блокировки ключом требуется регулируемый цилиндр (продается отдельно).

3. Эксплуатация и техническое обслуживание

Режим подключения по Bluetooth

Для ускорения реакции и экономии энергии замок предлагает три разных режима подключения по Bluetooth. Нужный режим можно выбрать в приложении.

1. Запустите приложение EZVIZ в зоне действия Bluetooth и убедитесь, что телефон подключен к замку по Bluetooth.
2. Коснитесь замка, выберите «Настройки» -> «Режим подключения по Bluetooth» и задайте нужный режим.

Установка батарей

Установите батареи: нажмите кнопку в нижней части и снимите переднюю крышку, потяните за ленту, чтобы извлечь батареи. Установите четыре батареи размером AA в отсек и нажмите на крышку.



- Во избежание взрыва вставляйте только подходящие батареи.
- Если батареи не будут использоваться в течение долгого времени, выньте их из батарейного отсека.
- Не используйте новые батареи вместе со старыми.
- При установке соблюдайте полярность батарей.
- Утилизируйте использованные батареи в соответствии с местным законодательством о защите окружающей среды.

Восстановление до заводских настроек

Выньте батареи, нажмите и удерживайте кнопку синхронизации, затем установите батареи на место. Удерживайте кнопку синхронизации в течение 5 секунд, пока кольцевой светодиодный индикатор не начнет постоянно светиться оранжевым цветом, все параметры будут сброшены до заводских настроек.

Сигналы оповещения

- Сигнал оповещения можно отключить в приложении EZVIZ.

1. Сигнал оповещения о блокировке системы

Если при верификации 5 раз подряд в течение 5 минут использован неправильный пароль или карта, система заблокируется на 3 минуты.

2. Сигнал оповещения о низком уровне заряда

После падения уровня заряда батарей ниже 18% голосовая подсказка напомнит о необходимости их замены.

Операции в приложении EZVIZ

И интерфейс приложения может изменяться по мере обновления версий, и приоритетным будет интерфейс приложения, установленного на вашем телефоне.

1. Главная страница

При запуске приложения EZVIZ и нажатия на замок можно просматривать замок и управлять им необходимым образом на главной странице.

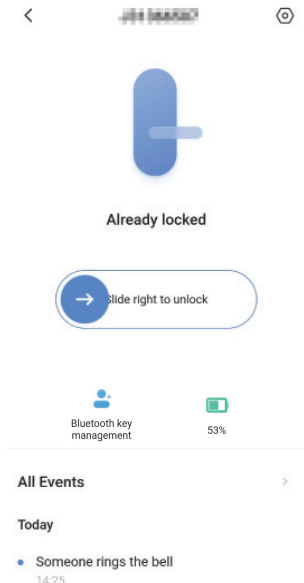

	Сдвиньте вправо, чтобы разблокировать.
Управление ключами Bluetooth	Нажмите, чтобы настроить ключи Bluetooth для семьи или гостей.
Уровень заряда батареи	Проверьте уровень заряда батарей замка.
Все события	Изучите все события, произошедшие с замком.

2. Настройки

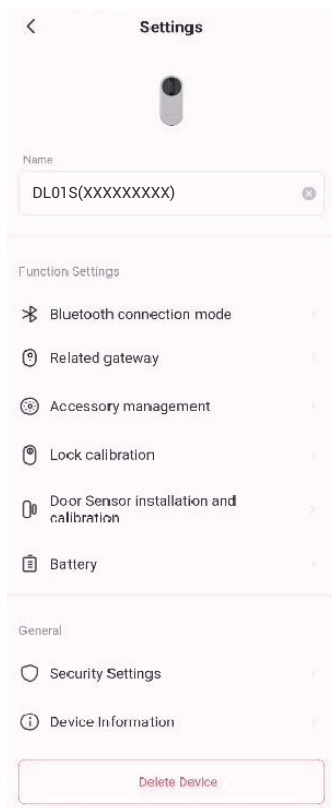

Параметр	Описание
Режим подключения по Bluetooth	Выберите скорость подключения по Bluetooth между телефоном и замком. Дольше всего замок работает от батарей в режиме низкой скорости.
Привязка шлюза	Здесь можно привязать шлюз.
Управление дополнительными устройствами	Настройте карты и пароли для привязанного дополнительного устройства.
Калибровка блокировки	Если автоматическая калибровка неточная, можно попробовать выполнить калибровку вручную.
Установка и калибровка датчика двери	Чтобы установить датчик двери, следуйте инструкциям в руководстве.
Батарея	Проверьте уровень заряда батарей замка.

Параметр	Описание
Параметры безопасности	<ul style="list-style-type: none"> Блокировка по таймеру: при включении этой функции замок будет автоматически блокироваться через заданное время после разблокировки. Режим конфиденциальности: при включении этой функции дверь можно будет разблокировать только механическим ключом, а замок будет работать бесшумно. Проверьте, блокируется ли замок автоматически. Блокировка для проверки в случае ошибок: при включении этой функции и возникновении 5 ошибок разблокировки в течение 5 минут система будет заблокирована на 3 минуты, и ее нельзя будет разблокировать с помощью электронного ключа. Сохранение кода управления: при включении этой функции код будет сохранен для автоматической верификации ключей, карт и паролей по Bluetooth; вводить их вручную больше не потребуется. Изменение кода управления: при необходимости можно изменить код.
Информация об устройстве	Здесь отображается информация об устройстве.
Удалить устройство	Нажмите, чтобы удалить замок из учетной записи EZVIZ.

Техническое обслуживание

1. Ежедневное обслуживание

- Во избежание повреждения замка и потускнения его поверхности избегайте его контакта с корродирующими веществами.
- Если напряжение в батареях становится недостаточным для нормальной работы замка, немедленно замените их. Соблюдайте полярность при замене батарей.
- Если замок не проворачивается или не фиксируется в нужном положении, обратитесь к специалистам для проверки замка и замены поврежденных деталей.
- Смазывайте вращающиеся детали замка для облегчения их вращения и продления срока службы устройства.
- Рекомендуется проверять замок каждые шесть месяцев или раз в год, а также проверять люфт ключа.
- Регулярно (один раз в год или полгода) добавляйте небольшое количество графитового порошка или растолченного стержня простого карандаша в отверстие личинки замка, чтобы избежать застревания ключа. Но не наносите никакую смазку во избежание ее налипания на пружину сжатия замка.

2. Часто задаваемые вопросы (FAQ)

Неисправность	Причина	Решение
Не удается открыть дверь с помощью верификации по ключу Bluetooth, паролю, карте или в приложении.	Неправильная установка замка.	Обратитесь к специалистам для проверки замка.
	Слишком большое расстояние между замком и дополнительным устройством.	Убедитесь, что дополнительное устройство находится достаточно близко от замка.
	Низкий заряд батарей.	Замените батареи замка или дополнительного устройства.
	Срок действия ключа Bluetooth истек.	Откройте дверь другим способом.
	Истек срок действия пароля или карты.	

Неисправность	Причина	Решение
Верификация по паролю и карте выполнена успешно, но электромотор не срабатывает и дверь не открывается.	Механический ключ в замке не срабатывает.	Проверьте замок и замените поврежденные детали.
	Неисправность электромотора.	
Клавиатура не отвечает.	Батареи разряжены или установлены неверно.	Разблокируйте замок с помощью приложения или механического ключа и проверьте батареи.
	Клавиатура повреждена.	После открытия двери механическим ключом обратитесь к специалистам для проверки замка.
Замок остается открытым и не работает нормально.	Неисправность муфт.	Обратитесь к специалистам для проверки замка.
	Датчик двери работает ненормально.	Заново откалибруйте датчик двери.
Откалиброванный датчик двери работает ненормально, из-за чего после закрытия двери автоматическая блокировка не срабатывает либо при открытии двери блокировка выполняется неправильно.	Замок и датчик двери сместились относительно друг друга.	Убедитесь, что замок и датчик двери надежно зафиксированы, а затем заново выполните калибровку датчика двери.
	Вокруг замка может присутствовать магнитное поле.	Проверьте, нет ли помех от магнитного поля, и заново откалибруйте датчик двери.

Для получения дополнительной информации об устройстве посетите сайт www.ezviz.com/ru.